

CẦU DAO TỰ ĐỘNG EASY9 - MCB







Easy9

Chất lượng, an toàn, giá cạnh tranh.
Được kiểm tra chất lượng bởi các tổ chức quốc tế.
Đạt chứng chỉ quản lý chất lượng ISO 9001 và môi trường ISO 14000.

Cầu dao tự động Easy9 bao gồm các chức năng:



Cách lựa chọn MCB:

Thiết bị	Công suất tiêu thụ	Dòng điện MCB (A)	Đường cong
 Máy lạnh	4.7 HP	16	"C"
	7.1 HP	20	
	9.5 HP	20	
	14 HP	25	
 Tủ lạnh	165 liters	2	
	285 liters	2	
 Máy xay sinh tố	200 W	1	"C"
 Máy hút bụi	50 W	0.5	
 Máy giặt	300 W	2	"C"
	1.3 KW	10	
 Máy photocopy	1.5 KW	10	"C"
 Máy nước nóng lạnh	500 W	3	



Easy9 MCB 1P, 4.5kA, 230V, C curve

Dòng điện	Mã hàng	Đơn giá (VND)
6A	EZ9F34106	85.800
10A	EZ9F34110	85.800
16A	EZ9F34116	85.800
20A	EZ9F34120	85.800
25A	EZ9F34125	85.800
32A	EZ9F34132	85.800
40A	EZ9F34140	127.600
50A	EZ9F34150	203.500
63A	EZ9F34163	203.500

Easy9 MCB 2P, 4.5kA, 230V, C curve

Dòng điện	Mã hàng	Đơn giá (VND)
6A	EZ9F34206	246.400
10A	EZ9F34210	246.400
16A	EZ9F34216	246.400
20A	EZ9F34220	246.400
25A	EZ9F34225	246.400
32A	EZ9F34232	246.400
40A	EZ9F34240	246.400
50A	EZ9F34250	408.100
63A	EZ9F34263	408.100

Easy9 MCB 3P, 4.5kA, 400V, C curve

Dòng điện	Mã hàng	Đơn giá (VND)
6A	EZ9F34306	437.800
10A	EZ9F34310	437.800
16A	EZ9F34316	437.800
20A	EZ9F34320	437.800
25A	EZ9F34325	437.800
32A	EZ9F34332	437.800
40A	EZ9F34340	437.800
50A	EZ9F34350	654.500
63A	EZ9F34363	654.500

Easy9 MCB 4P, 4.5kA, 400V, C curve

Dòng điện	Mã hàng	Đơn giá (VND)
40A	EZ9F34440	618.200
50A	EZ9F34450	921.800
63A	EZ9F34463	921.800

EASY9 RCCB, RCBO, SPD

Easy9 RCCB 2P/4P [AC type]

Cầu dao chống rò

Dòng điện	Mã hàng	Đơn giá (VND)
30mA 2P		
25A	EZ9R36225	832.700
40A	EZ9R36240	883.300
63A	EZ9R36263	927.300
30mA 4P		
25A	EZ9R36425	1.222.100
40A	EZ9R36440	1.306.800
63A	EZ9R36463	1.742.400
300mA 4P		
40A	EZ9R66440	1.258.400
63A	EZ9R66463	1.439.900



Easy9 RCBO 1P+N 4.5kA 30mA [AC type]

Cầu dao bảo vệ quá tải, ngắn mạch và chống rò

Dòng điện	Mã hàng	Đơn giá (VND)
10A	EZ9D34610	711.700
16A	EZ9D34616	711.700
20A	EZ9D34620	711.700
25A	EZ9D34625	832.700
32A	EZ9D34632	832.700
40A	EZ9D34640	832.700



Easy9 Slim RCBO 1P+N 4.5kA 30mA (AC type) ★

Cầu dao bảo vệ quá tải, ngắn mạch và chống rò

Dòng điện	Mã hàng	Đơn giá (VND)
6A	EZ9D33606	778.800
10A	EZ9D33610	778.800
16A	EZ9D33616	778.800
20A	EZ9D33620	778.800
25A	EZ9D33625	910.800
32A	EZ9D33632	910.800



Easy9 SPD Chống sét lan truyền - Loại 2

Dòng điện	I _{max} (8/20μs)	Mã hàng	Đơn giá (VND)
1P+N	20kA	EZ9L33620	985.600
3P+N	20kA	EZ9L33720	1.696.200
3P+N	45kA	EZ9L33745	1.760.000



Giá trên đã bao gồm VAT

Cách lựa chọn SPD



Cách lắp đặt SPD

Mạng điện 1 pha

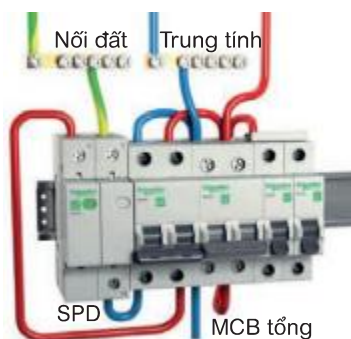

Mạng điện 3 pha

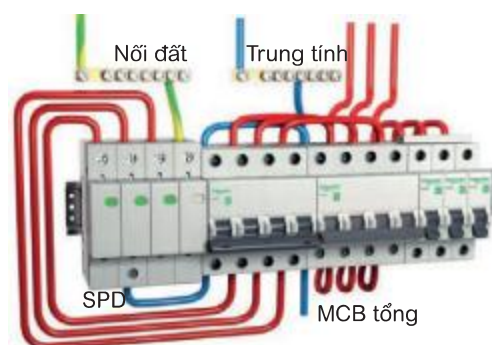

*Dây tiếp địa có tiết diện dây nhỏ nhất 4mm².

Khi khoảng cách từ SPD đến thiết bị bảo vệ >10m nên lắp đặt thêm 1 SPD

Giá trên đã bao gồm VAT